

Alfa Laval CB210 / CBH210

Gelöteter Plattenwärmeübertrager

Einführung

Die gelöteten Alfa Laval CB Plattenwärmeübertrager bieten eine effiziente Wärmeübertragung bei kleiner Standfläche.

Anwendungen

- HVAC (Heizung und Kühlung)
- Kühlung
- Ölkühlung
- Industrielle Erhitzung und Kühlung

Vorteile

- Kompakt
- Einfache Installation
- Selbstreinigend
- Geringer Service- und Wartungsaufwand
- Alle Einheiten sind druck- und dichtigkeitsgeprüft
- Dichtungsfrei

Branded Features



FlexFlow™

Hervorragende thermische Leistung



PressureSecure

Beispiellose Belastbarkeit für anspruchsvolle Aufgaben



ValuePlus

Umfassende Unterstützung -- mit wertsteigernden Optionen, die Ihren Bedürfnissen entsprechen

Konzeption

Das Lötmaterial versiegelt und hält die Platten an den Kontaktpunkten zusammen, so dass eine optimale Wärmeübertragung und Druckresistenz gewährleistet sind. Durch die einzigartige hochentwickelte Konstruktionstechnologie, die weit über den üblichen Standard hinausgeht, sowie umfassende Überprüfung werden sowohl maximale Leistung als auch maximale Betriebslebensdauer sichergestellt.

Verschiedene Druckstufen sind entsprechend unterschiedlichem Bedarf verfügbar.

Asymmetrische Kanäle sorgen für optimale Effizienz bei kompaktestem Design.

Auf der Basis von Standardkomponenten und einem modularen Konzept sind alle Einheiten individuell auf die

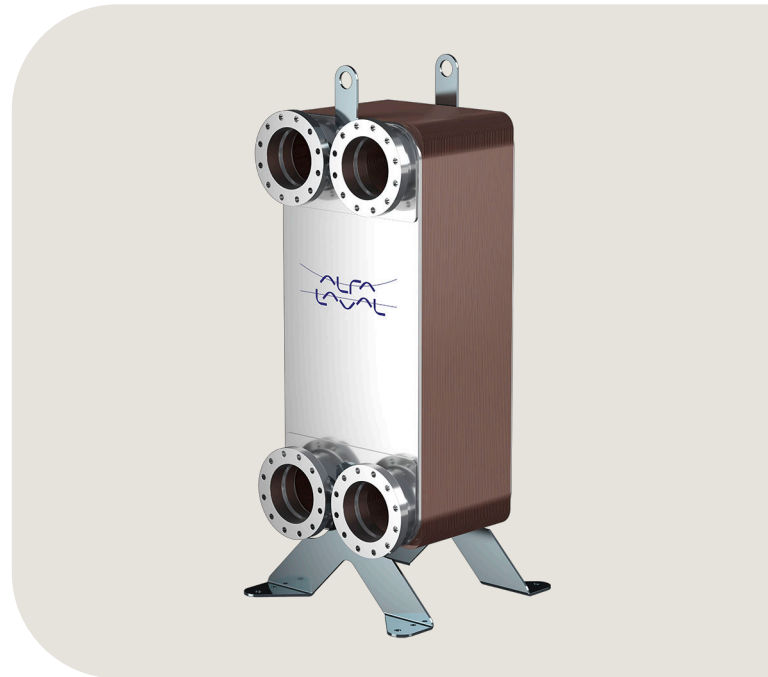

spezifischen Anforderungen der jeweiligen Installation abgestimmt.

Anschlussbeispiele



Kompaktflansch

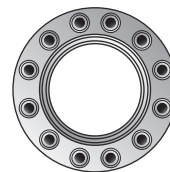

Außengewinde

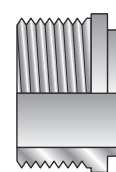

Schweißverbindung

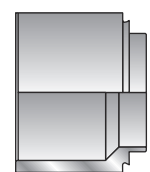

Technische Daten

Standardwerkstoffe

| | |
|---------------|-----------|
| Abdeckplatten | Edelstahl |
| Anschlüsse | Edelstahl |
| Platten | Edelstahl |
| Lot | Kupfer |

Maße und Gewicht

Maße und Gewicht ¹

| | |
|---------------------------|---|
| A-Maß (mm) | CB: 12 + (2,19 * n) CBH: 14 + (2,15 * n) |
| A-Maß (Zoll) | CB: 0,47 + (0,09 * n) CBH: 0,55 + (0,08 * n) |
| Gewicht (kg) ² | CB: 12 + (0,61 * n) CBH: 14,5 + (0,61 * n) |
| Gewicht (lb) ² | CB: 26,46 + (1,34 * n) CBH: 31,97 + (1,34 * n) |

¹ n = Anzahl Platten

² Ohne Anschlüsse

Standarddaten

| | |
|---|--------------------------------|
| Volumen pro Kanal, Liter (gal) | AH, AM (S1-S2): 0,636 (0,1680) |
| | AH, AM (S3-S4): 0,416 (0,1099) |
| | H, L, M: 0,503 (0,1329) |
| Max. Partikelgröße, mm (Zoll) | 1 (0,039) |
| Max. Durchsatz ¹ m ³ /h (Gal/min) | 153 (673,6) |
| Flussrichtung | Parallel |
| Mindestanzahl der Platten | CB: 10 CBH: 10 |
| Max. Plattenanzahl | CB: 250 CBH: 250 |

¹ Wasser bei 5 m/s (16,4 ft/s) (Anschlussgeschwindigkeit)

Maßzeichnung

Abmessungen in mm (Zoll)

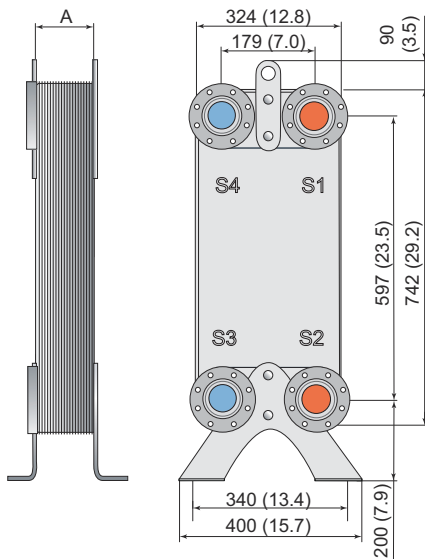

Auslegungdruck und Temperatur

CB210/CBH210 – PED-Zulassung, Druck-/Temperaturdiagramm

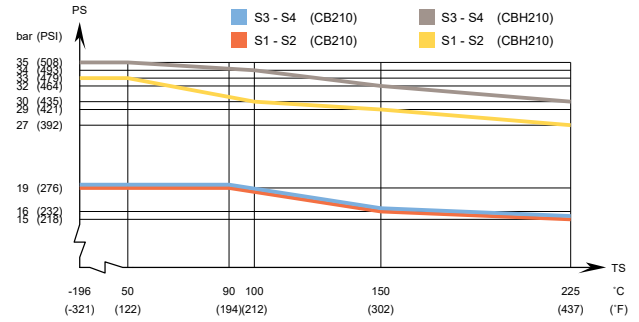

CB210/CBH210 – UL-Zulassung, Druck-/Temperaturdiagramm

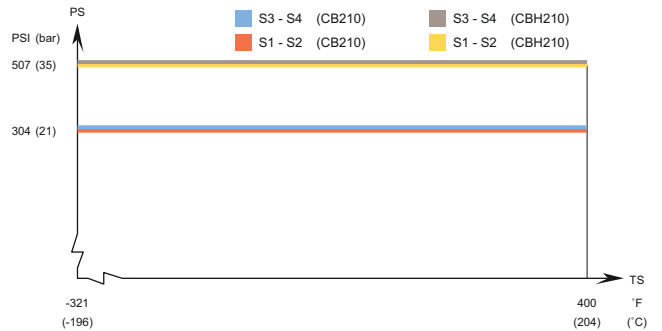

Für den Gebrauch im Vakuum konzipiert.

Alfa Laval Plattenwärmeübertrager sind entsprechend verschiedenen Druckgefäßzulassungen erhältlich. Bitte wenden Sie sich an Ihren Alfa Laval Ansprechpartner für weitere Informationen.

HINWEIS: Die obigen Werte dienen als Anhaltspunkte. Die genauen Werte entnehmen Sie bitte der vom Alfa Laval Konfigurator erstellten Zeichnung oder wenden Sie sich an Ihren Alfa Laval Ansprechpartner.

Schiffszulassungen

CBMK210 ist mit Schiffsklassifikationszertifikat (ABS, BV, CCS, Klasse NK, DNV-GL, KR, LR, RINA, RMRS) lieferbar.

Dieses Dokument und sein gesamter Inhalt sind geschützt durch Urheberrechte und weitere gewerbliche und geistige Schutzrechte, die im Eigentum der Alfa Laval AB (publ) bzw. ihren verbundenen Unternehmen (zusammen "Alfa Laval") stehen bzw. für Alfa Laval geschützt sind. Es ist nicht gestattet, dieses Dokument oder Teile davon in irgendeiner Form zu kopieren, zu vervielfältigen, zu übertragen oder zu übermitteln, unabhängig davon zu welchem Zweck oder in welcher Form dies geschieht, ohne dass Alfa Laval zuvor ihre ausdrückliche schriftliche Gestattung hierzu gegeben hat. Die Informationen und Leistungen, die in diesem Dokument enthalten sind, werden dem Benutzer ohne rechtliche Verpflichtung zur Verfügung gestellt und es werden keinerlei Zusicherungen oder Gewährleistungen gegeben in Bezug auf die Richtigkeit, Genauigkeit oder Geeignetheit dieser Informationen und Leistungen für irgendeinen Verwendungszweck. Alle Rechte sind vorbehalten.

200001041-9-DE

© Alfa Laval

So können Sie sich mit Alfa Laval in Verbindung setzen:

Kontaktpersonen und -adressen weltweit werden auf unserer Website gepflegt. Bei Interesse besuchen Sie uns gerne auf unserer Homepage